

※ご使用前にこの説明書を良くお読みになり十分に理解してください。
 Before beginning assembly, please read these instructions thoroughly.
 Vor Inbetriebnahme unbedingt die Bedienungsanleitung lesen!
 Avant toute utilisation, lire attentivement cette notice de montage !
 Antes de comenzar el montaje, lea atentamente este manual de instrucciones

KE15SP エンジン /
KE15SP ENGINE / KE15SP Motors
KE15SP MOTEUR / KE15SP MOTOR

取扱説明書
 INSTRUCTION MANUAL
 Bedienungsanleitung
 NOTICE EXPLICATIVE
 INSTRUCTION MANUAL



No.74033

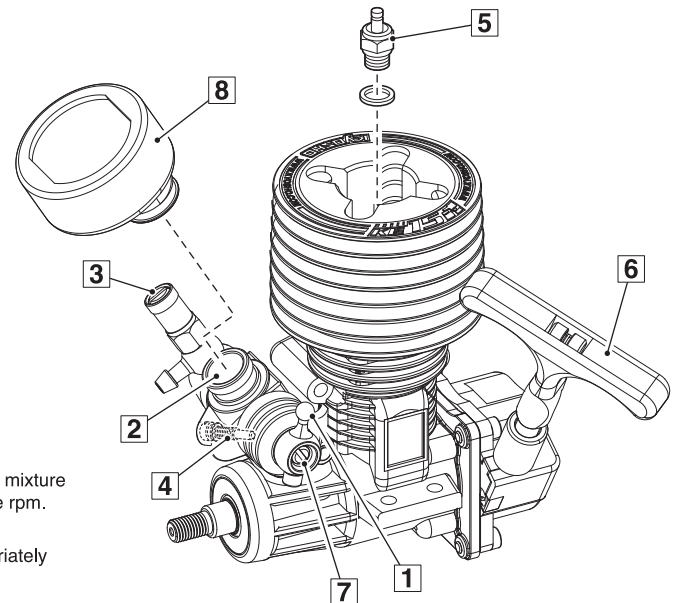

●エンジン各部の名称

- 1 スロットルレバー
混合気の量を調整しエンジンの回転数を制御する。
- 2 キャブレター
燃料と空気を混ぜ混合気を作り、その量でエンジンの回転数をコントロールする。
- 3 ニードルバルブ
混合気の燃料の量を調整する。
(絞るにつれ、高速、高温になる。)
- 4 スロットルストップスクリュー
アイドリングを調整する。
- 5 グロープラグ
圧縮された混合気に点火する。
- 6 リコイルスターター
エンジンを始動させる。
- 7 スロー絞り調整スクリュー
スロー時の混合気・燃料の量を調整する。
- 8 エアークリーナー

●ENGINE

- 1 Throttle Lever :
Adjusts amount of air-fuel mixture inflow and controls engine rpm.
- 2 Carburetor :
Mixes air and fuel appropriately to control engine running.
- 3 High-Speed Needle :
Adjusts the amount of fuel inflow for the mixture.
(tightening increases speed & temperature)
- 4 Idle Speed Screw :
Adjusts idling.
- 5 Glow Plug :
Ignites the compressed air-fuel mixture.
- 6 Recoil Starter :
Starts the engine.
- 7 Low-Speed Needle :
Adjusts volume of air and fuel in mixture.
- 8 Air Filter

●Die Bauteile des Motors

- 1 Drosselkükén :
Steuerung der Motordrehzahl
- 2 Vergaser :
Erzeugt das Treibstoff / Luft Gemisch
- 3 Düsennadel :
Reguliert das Gemischverhältnis
(das Zudrehen mit Uhrzeigersinn erhöht die Drehzahl und Temperatur)
- 4 Mechanische Leerlauf-Justierung :
Justiert den Leerlauf.
- 5 Glühkerze :
Zündet das Treibstoff / Luft Gemisch
- 6 Seilzugstarter / Elektro-Bordanlasser :
Zum Starten des Motors
- 7 Leerlauf Düsennadel :
Reguliert das Leerlaufgemisch
- 8 Luftfilter

●MOTEUR

- 1 Commande de carburateur :
Commande l'ouverture du carburateur.
- 2 Carburateur :
Mélange l'air et le carburant pour l'accélération du moteur.
- 3 Pointeau principal :
Permet d'ajuster la proportion de carburant dans le carburateur.
(le serrage augmente la vitesse et la température)
- 4 Vis de ralenti :
Permet de régler le ralenti du moteur.
- 5 Bougie :
Permet l'explosion du mélange.
- 6 Lanceur à main :
Pour démarrer le moteur.
- 7 Vis de reprise :
Pour ajuster le volume d'air et de carburant dans le mélange.
- 8 Filtre à air

●MOTOR

- 1 Mando del carburador :
Regula la mezcla aire-combustible y las rpm del motor.
- 2 Carburador :
Mezcla el combustible y el aire.
- 3 Aguja :
Regula la cantidad de combustible.
(apretar incrementa velocidad y temperatura)
- 4 Tornillo de Ralenti :
Ajustar el ralenti
- 5 Bujía :
Provoca la combustión de la mezcla.
- 6 Arrancador Manual / Arrancador Electrico :
Arranca el motor.
- 7 Tornillo de baja :
Ajusta el volumen de aire y combustible de la mezcla.
- 8 Filtro de Aire

●エンジン始動とならし運転（ブレークイン）

KE15SPエンジンは、工場出荷時に最適な状態に調整されています。**③**ニードルバルブ、**④**スロットルストップスクリュー、**⑦**スロー絞り調整スクリューを触らないで、車体の取扱説明書の指示に従ってブレークインを行ってください。

●キャブレターの微調整

ブレークイン終了後の通常走行において、気温、湿度に合わせてキャブレターを微調整することで走行フィールを向上することができます。

▶アイドリング回転数の調整

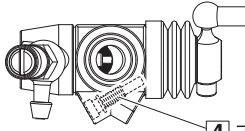

④スロットルストップスクリュー

アイドリング回転数を上げる

→ 少量締め込む

アイドリング回転数を下げる

→ 少量緩める

▶走行フィールの調整

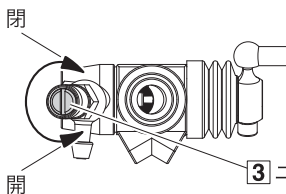

③ニードルバルブ

加速時にもたつき感がある

→ 少しだけ締める

加速が鋭くエンジンの温度が130°C以上ある

→ 少し開ける

注意：エンジンヘッドの温度を測定しながら130°Cを超えないよう行ってください。

温度計が無い場合はオーバーヒートさせないように**③**ニードルバルブ調整時の締め過ぎに注意してください。

注意：エンジンの調整は全て走行させながら行ってください。タイヤを空転させての空ぶかしはエンジン回転数が上がり過ぎるためエンジン破損の恐れがあります。



警告

エンジンが熱いうちは、スロットルストップスクリュー、ニードルバルブ以外に直接さわらない。ヤケドの原因になります。

●使用後の手入れ

* 終了する場合、燃料タンク内に残った燃料は全て抜いてください。

* エンジン内部も同じように燃料を抜いてください。内部に燃料が残ったまま、長期間そのままにしておくと次回使用する時にエンジンが始動しにくくなりますので注意してください。

* エンジン外部の汚れは、メタノールまたは洗剤スプレーを使ってブラシ等で落してください。尚、作業中は火気に十分注意してください。また、キャブ吸入孔よりエンジン内部へメンテナンスオイルを注しておくとも良いです。



警告

ガソリンやシンナーなどは、絶対に使用しない。火災の原因になります。

● ENGINE STARTING & BREAK-IN

Starting Engine and Break-In.

The KE15SP Engine is preset from the factory. Do not change the default settings on **3** Needle Valve, **4** Throttle Stop Screw, **7** Slow Speed Adjuster Screw. Follow the break-in instructions in the instruction manual.

● Fine Tuning Carburettor

After break-in is complete and model is running normally, driving feel can be improved by fine-tuning the carburettor to suit temperature and humidity conditions.

► Adjusting Idle Speed

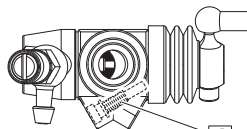

4 Throttle Stop Screw

Increase idle speed
→ Screw in slightly

Decrease idle speed
→ Unscrew slightly

► Adjust driving feel

Tighten

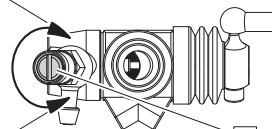

Unscrew

3 Needle Valve

Acceleration feels sluggish
→ Close slightly

Acceleration is sharp and engine temperature is more than 130°C
→ Open slightly

CAUTION: While measuring the temperature of the engine head, ensure it does not rise above 130°C.

If you do not have a way to measure the engine's temperature, take care not to over-tighten the **3** Needle Valve so the engine doesn't overheat.

CAUTION: Perform all engine adjustments while running the model on the ground. Engine RPM can increase too much with no load on the wheels and damage the engine.



Warning

Except for the throttle stop screw and needle valve, do not touch any part of the engine while it is hot as this can cause burns.

If disregarding this warning, you may cause burn injuries.

● MAINTENANCE

- * After running the engine, draw out any leftover fuel from the fuel tank.
- * Draw out fuel from inside the engine as well. Fuel that remains inside the engine, may clog the engine and make it difficult to start.
- * Remove dirt etc. from the exterior of the engine with a brush and spray cleaner or methanol. Use extra caution to avoid fire. Also, putting maintenance oil inside the engine through the carburetor's air intake is recommended.



Warning

Never use gasoline or thinner when cleaning! This may cause Fire !

● Das Starten & Einlaufen des Motors

Starten und Einfahren des Motors.

Der KE15SP Motor ist von bereits fertig eingestellt.

Bitte verstellen Sie die diese Werkseinstellung von **3** Duesennadel, **4** Drosselkueken, **7** Leerlaufschraube nicht! Bitte gehen Sie genau nach der Anleitung zum Einlaufen des Motors in diesem Manual vor.

● Feineinstellung des Vergasers

Nachdem das Einlaufen fertig ist und das Modell normal laeuft, koennen Sie das Fahrgefuehl verbessern indem Sie die Vergasereinstellungen je nach Aussentemperatur und Luftfeuchtigkeit feinfuehlig nachstellen.

► Leerlaufschraube einstellen

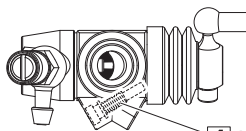

4 Standgasschraube

Leerlaufdrehzahl erhoehen

→ Leicht zudrehen

Leerlaufdrehzahl erniedrigen

→ Leicht aufdrehen

► Fahrgefuehl einstellen

Hineindreihen

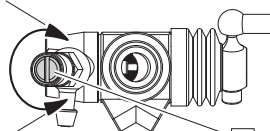

Herausdrehen

3 Duesennadel

Die Beschleunigung ist traeege

→ Leicht schliessen

Die Beschleunigung ist scharf und die Motortemperatur ueber 130°C

→ Leicht oeffnen

ACHTUNG: Messen Sie stets die Zylinderkopftemperatur, ein Maximum von 130°C darf nicht überschritten werden.

Falls Sie keine Möglichkeit haben die Temperatur zu messen, die Vollgasnadel **3** nicht zu stark schließen, um ein Überhitzen des Motors zu vermeiden.

ACHTUNG: Alle Motoreinstellungen müssen im Fahrbetrieb vorgenommen werden. Andernfalls kann der Motor leicht hochdrehen und dadurch beschädigt werden.



Achtung

Außer für die Drosselanschlagschraube und Nadelventil, keinen Teil berühren der Motor, während er heiß, da dies zu Verbrennungen führen kann. Wenn Nichtbeachtung dieser Warnung können Sie Brandverletzungen verursachen.

● Die Wartung des Motors

- * Entfernen Sie nach dem Betrieb des Modells den Treibstoff aus dem Tank!
- * Entfernen Sie auch alle Treibstoffreste aus dem Motor. Dazu den Motor im Leerlauf starten. Anschließend den Schlauch am Vergaser abziehen und warten bis der Motor ausgeht.
- * Entfernen Sie Schmutz etc. vom Äußeren des Motors mit Hilfe einer Bürste oder eines Reinigungssprays oder mit Methanol. Bitte seien Sie sehr vorsichtig um Feuer zu vermeiden. Wir raten zudem, nach dem Gebrauch After Run Oil ins Motorinnere durch den Vergasereinlass einzutropfeln.



Achtung

Verwenden Sie niemals Benzin oder Verdünnung zum Reinigen des Motors, es besteht Brandgefahr!

● DEMARRAGE & RODAGE MOTEUR

Le moteur KE15SP est préréglé en usine.
Ne modifiez pas les réglages par défaut de la vis de pointeau principal **3**, de la vis de ralenti **4**, de la vis de réglage de reprise **7**. Suivez les instructions de rodage dans le manuel d'instructions.

● CARBURATEUR

Une fois le rodage terminé et que le modèle fonctionne normalement, la sensation de pilotage peut être améliorée en effectuant des ajustements sur le carburateur en fonction des conditions de température et d'humidité.

► Réglage de la vitesse du ralenti

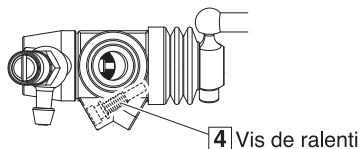

Augmenter la vitesse du ralenti
→ Visser légèrement

Réduire la vitesse du ralenti
→ Dévisser légèrement

► Ajuster la sensation de conduit

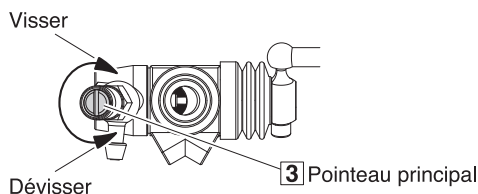

L'accélération est mole
→ Fermer légèrement

L'accélération est forte et la température du moteur est supérieure à 130 °C
→ Ouvrir légèrement

● MAINTENANCE

- * Une fois l'utilisation du modèle fini, vider le carburant du réservoir.
- * Vider les durites du carburant restant.
Si le carburant reste longtemps dans les durites, cela peut causer des difficultés au prochain démarrage.
- * Retirez la saleté etc. de l'extérieur du moteur avec une brosse et un pulvérisateur ou un dégraissant. Faire très attention lors de la manipulation de ce type de produit et ne pas laisser un enfant le faire seul. Il est également recommandé de mettre de l'huile de maintenance à l'intérieur du moteur au travers de la prise d'air du carburateur.

Attention

AUCUNE GARANTIE NE POURRA ETRE PRISE EN COMPTE SI LE MOTEUR A ETE UTILISE AVEC UN AUTRE CARBURANT QUE DU KYOSHO FUEL !



Attention

**NE JAMAIS UTILISER UN AUTRE
CARBURANT QUE DU CARBURANT
SPECIAL MODELE REDUIT !**

ATTENTION : Affiner le réglage sans que la culasse dépasse les 130 degrés.

Si vous ne pouvez pas mesurer la température du moteur, faire attention de ne jamais fermer complètement la vis de pointeau.

Toujours demander conseil auprès de votre revendeur avant d'effectuer ce type de réglage.

ATTENTION : Toujours effectuer les réglages sur piste et non sur un stand. Le régime moteur peut augmenter rapidement si la charge n'est pas sur les roues et endommager le moteur.



Attention

**Ne JAMAIS toucher à chaud le moteur.
Risque de brûlures.**

● ARRANQUE Y RODAJE DEL MOTOR

Arranque y rodaje del motor.

El Motor KE15SP está pre ajustado de fábrica. No cambie el ajuste por defecto en **3** aguja de carburador, **4** Aguja de acelerador, **7** ajuste de bajas. Siga las instrucciones de rodaje del manual.

● CARBURADOR

Una vez finalizado el rodaje y cuando el motor está en funcionamiento normal, la experiencia de conducción se puede mejorar gracias al ajuste fino del carburador para adaptarse a las condiciones de temperatura y humedad.

► Ajustar la aguja de ralentí

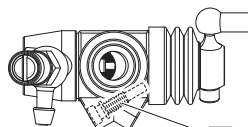

4 Tornillo de Ralentí

Subir velocidad del ralentí

→ Girar ligeramente

Disminuir velocidad del ralentí

→ Aflojar ligeramente

► Ajustar el tacto de conducción

Apretar

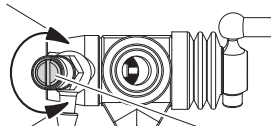

Aflojar

3 Aguja

La aceleración es lenta

→ Cerrar ligeramente

La aceleración es fuerte y la temperatura del motor es superior a 130°C

→ Abrir ligeramente

PRECAUCION: Mientras mide la temperatura de la culata, asegúrese que no alcanza los 130° C.

Si no tienes manera de medir la temperatura del motor tenga cuidado de no apretar demasiado la aguja **3** para que el motor no se sobrecaliente.

PRECAUCION: Realice todos los ajustes del motor mientras rueda con su coche por la pista. Si lo tiene con las ruedas sin tocar el suelo las RPM podrían incrementarse dañando el motor.



Aviso

Evite tocar el motor mientras el motor esté muy caliente. Solamente torque la aguja para realizar ajustes.

● MANTENIMIENTO

- * Cuando haya completado el proceso, retire todo el combustible del depósito.
- * No es recomendable dejar combustible en el interior del motor. Si el mismo permanece en el interior durante mucho tiempo, el motor podría no arrancar fácilmente la siguiente vez.
- * Eliminar suciedad etc, del exterior del motor con un pincel y un spray limpiador o metanol. Adoptar las medidas necesarias para evitar fuego. Se recomienda añadir un poco de aceite de mantenimiento a través del carburador en la entrada de aire.



Aviso

Never use gasoline or thinner when cleaning! This may cause fire!

KE15SPエンジン分解図 / EXPLODED VIEW / EXPLOSIONSZEICHNUNG / VUE ECLATEE / DESPIECE

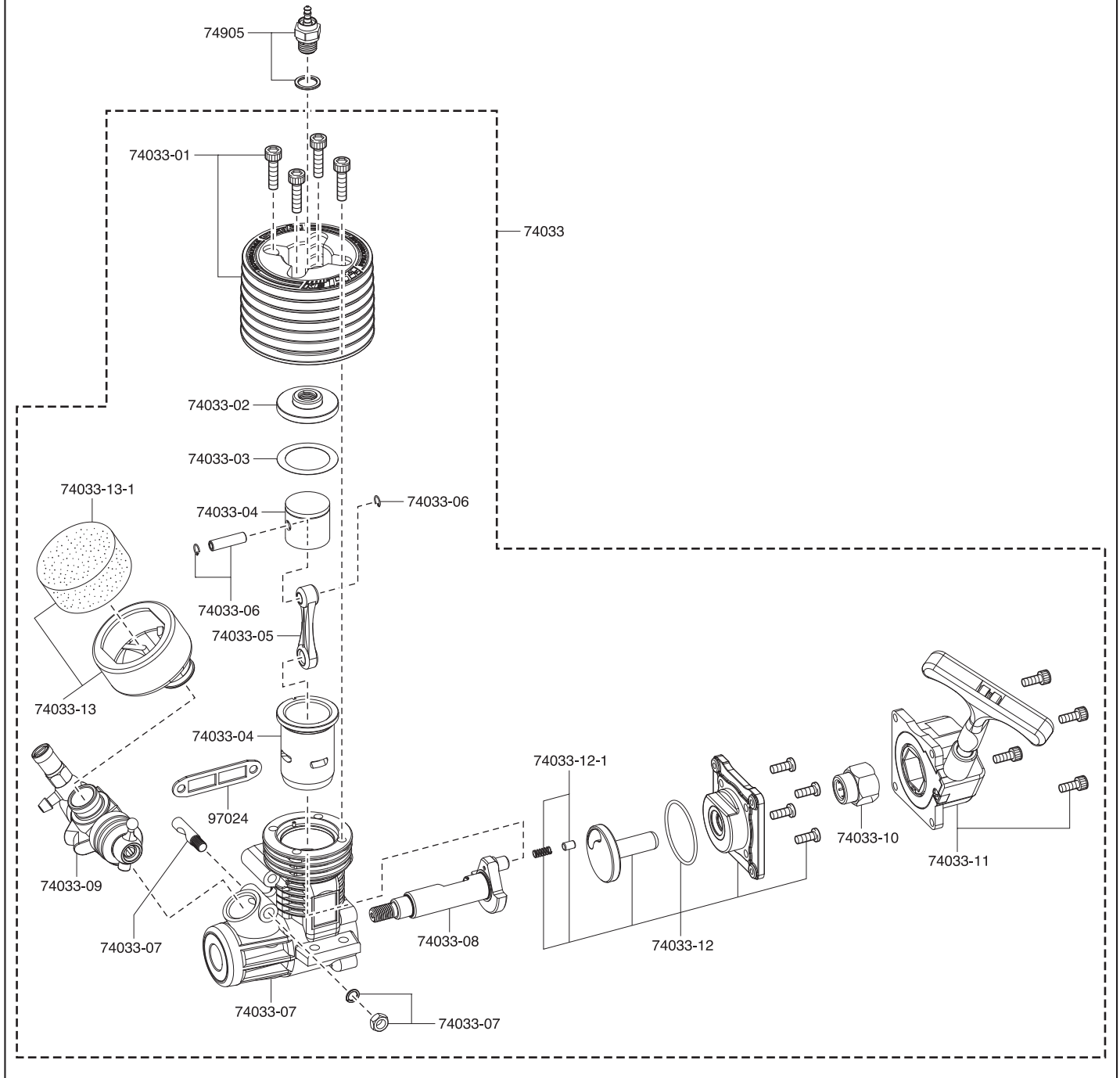

スペアパーツ SPARE PARTS

★ FOR JAPANESE MARKET ONLY.

品番 No.	パーツ名 Part Names	★定価 (税抜)
74033	KE15SPエンジンAssembley KE15SP Engine	14000
74033-01	シリンダーヘッド (KE15SP) Cylinder Head (KE15SP)	2000
74033-02	アンダーヘッド (KE15SP) Under Head (KE15SP)	1000
74033-03	ヘッドガスケット (KE15SP) Head Gasket (KE15SP)	300
74033-04	ピストン・シリンダーセット (KE15SP) Piston & Cylinder Set (KE15SP)	4000
74033-05	コンロッド (KE15SP) Connecting Rod (KE15SP)	1000
74033-06	ピストンピン (KE15SP) Piston Pin (KE15SP)	400
74033-07	クランクケースセット (KE15SP) Crankcase (KE15SP)	4000
74033-08	クランクシャフト (KE15SP) Crankshaft (KE15SP)	2000

品番 No.	パーツ名 Part Names	★定価 (税抜)
74033-09	スライドキャブアッセンブリー (KE15SP) Slide Carburetor Assembly (KE15SP)	4500
74033-10	ワンウェイベアリングセット (KE15SP) Oneway Bearing Set (KE15SP)	1200
74033-11	リコイルスターターアッセンブリー (KE15SP) Recoil Starter Assembly (KE15SP)	2000
74033-12	バックプレートセット (KE15SP) Back Plate (KE15SP)	2500
74033-12-1	スターターピンセット (KE15SP) Starter Pin Set (KE15SP)	200
74033-13	エアークリーナーセット Air Cleaner Set	400
74033-13-1	エアークリーナー スポンジ (3入) Air Cleaner Sponge (3pcs)	400
74905	Gグロープラグ (74904) G-Glow Plug (74904)	800
97024	マフラーガスケット (ノンアスベスト/5入/6591) Gasket Muffler (Non asbestos / 5pcs / 6591)	250

*表示価格は平成30年12月1日現在のものです。

 **CAUTION**

Only use parts from the above list as replacements for the unit or starter motor.
(*Do not use No.74001B Electric Starter Unit or No.74002 Starter Wiring Unit as these can cause short circuit. This is dangerous.)

 **Vorsicht**

Verwenden Sie ausschließlich die oben genannten Ersatzteile! Verwenden Sie keinesfalls die 74001B Starterereinheit oder 74002 Kabelsatz. Dies kann zu Kurzschlüssen führen.

 **ATTENTION !**

Pour tout remplacement de pièce de l'unité de démarrage moteur, utiliser uniquement celles spécifiées dans la liste.
(*Ne pas utiliser le démarreur électrique #74001B ou l'unité #74002. Leur utilisation peut provoquer un court-circuit et ceci est dangereux.)

 **PRECAUCION**

Utilice solamente las piezas arriba descritas para el motor y arrancador.
(*No utilice el Arrancador Eléctrico No.74001B ni No.74002 ya que podrían causar un cortocircuito.)

京商ホームページ
www.kyosho.com

*Specifications are subject to change without prior notice!
*Technische Änderungen sind ohne vorherige Ankündigungen möglich!
*Les spécifications peuvent changer sans préavis!
*El fabricante se reserva el derecho de introducir modificaciones en los kits sin previo aviso!

FCC CAUTION

Changes or modifications not expressly by the party responsible for compliance void the user's Authority to operate the equipment.

KYOSHO[®]
THE FINEST RADIO CONTROL MODELS

京商株式会社
〒243-0021 神奈川県厚木市岡田3050 厚木アクストメインタワー7F
●ユーザー相談室直通電話 046-229-4115
お問い合わせは：
月曜～金曜(祝祭日を除く)13:00～18:00